



## Kempingové rádio DAB+ DR 114



**Manuál**

**Angličtina**

# Obsah

1. První kroky .....	17
2. Základní funkce .....	17
3. Rozsah dodávky .....	17
4. Ovládání rádia .....	18
5. Pohotovostní režim .....	21
6. Volba režimu .....	21
7. Režim digitálního rádia DAB+ .....	21
7.1. Vyhledávání stanic DAB+ .....	22
7.2. Seznam stanic .....	22
7.3. Uložení / vyvolání oblíbené stanice .....	22
7.4. Nabídka DAB .....	22
8. Režim FM rádia .....	22
8.1. Vyhledávání stanic v pásmu FM .....	22
8.2. Ruční nastavení frekvence FM .....	22
8.3. Uložení / vyvolání oblíbené stanice .....	22
8.4. Nabídka FM .....	23
9. Bezdrátové streamování hudby (Bluetooth) .....	23
10. Nastavení systému .....	23
10.1. Poplach .....	23
10.2. Podsvícení .....	23
10.3. Nastavení času .....	23
10.4. Jazyk.....	23
10.5. Obnovení továrního nastavení.....	23
10.6. Verze softwaru .....	23
11. Nabíjení baterie .....	24
11.1. Solární panel.....	24
11.2. Ruční klika .....	24
12. Nouzová funkce SOS.....	24
13. Pochodeň .....	24
14. Technické údaje .....	25
15. Bezpečnostní pokyny .....	26
16. Odstraňování problémů .....	27
17. Informace o záruce a recyklaci.....	27
17.1. Zákonná záruka 2 roky od data koupě.....	27
18. Zákon o elektronickém odpadu a recyklaci.....	28
18.1. CE prohlášení o shodě .....	28
18.2. Poznámky k likvidaci baterií .....	28
19. Servisní adresa a technická horká linka .....	28



## 1. První kroky

Děkujeme za zakoupení nouzového rádia Albrecht DR 114.

Než začnete, měli byste plně nabít interní baterii pomocí dodaného nabíjecího kabelu USB-C. Připojte jej k jakémukoli dostatečnému zdroji energie, jako je nástěnný adaptér, počítač, notebook nebo podobně.

Před použitím úplně vytáhněte anténu pro nejlepší příjem DAB+/FM rádia. Dlouze stiskněte tlačítko On/Off,  pokud se rádio nezapne. Pokud rádio použijete úplně poprvé, automaticky provede úplné prohledání všech dostupných stanic DAB a přehraje první dostupnou stanici.

## 2. Základní funkce

- Krátké stisknutí tlačítka On/Off.  pro přepínání mezi DAB, FM nebo Bluetooth
- Uložte své oblíbené stanice dlouhým stisknutím tlačítka oblíbené.
- Nastavte hlasitost pomocí tlačítek  a .
- V každé nabídce můžete potvrdit svůj výběr stisknutím tlačítka **OK** knoflík.
- Vstupte do nabídky dlouhým stisknutím tlačítka. Zde najdete několik funkcí souvisejících s aktuálním režimem a také hlavní menu, kde můžete nastavit budík, vybrat jazyk, upravit jas podsvícení a mnohem více.







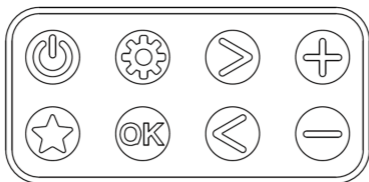
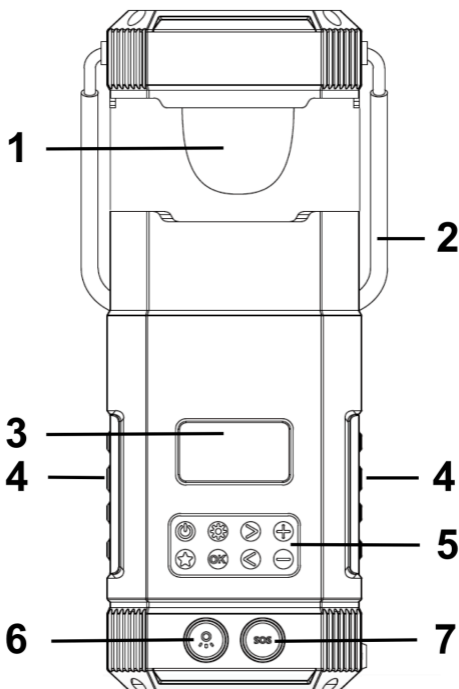

## 3. Rozsah dodávky

- Nouzová vysílačka ALBRECHT DR 114
- Nabíjecí kabel USB-C na USB-A
- Návod k použití



## 4. Ovládání rádia





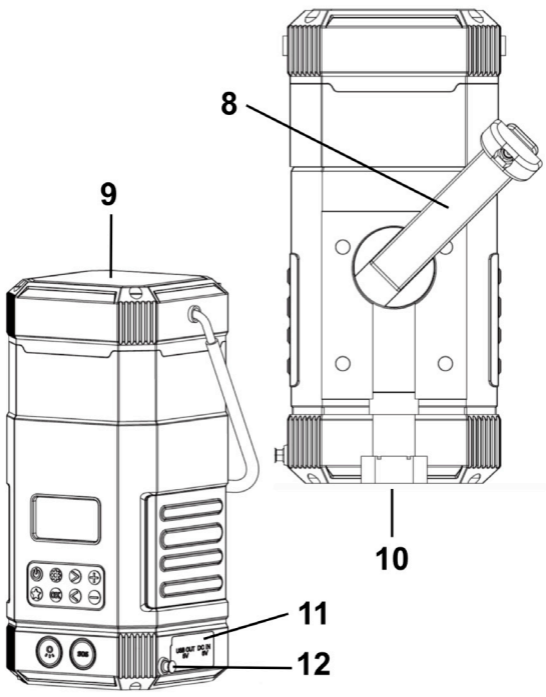

Ne.	Popis	Funkce
1	Lucerna	Vytáhněte jednotku, abyste mohli používat lucernu
2	Rukojeť	Držadlo můžete použít k přenášení nebo zavěšení jednotky
3	Zobrazit	Zobrazuje informace o aktuální stanici/skladbě/interpretovi
4	mluvčí	Zde jsou dva reproduktory rádia
5	Řízení	Zde jsou umístěna následující tlačítka pro ovládání rádia:
	Zapnuto/Vypnuto/Režim 	Krátké stisknutí: zapnutí rádia / změna režimu (DAB / FM / Bluetooth) Dlouhé stisknutí: Pohotovostní režim / úplné vypnutí, když je již v pohotovostním režimu
	Oblíbené 	Krátké stisknutí: otevření oblíbené rozhlasové stanice Dlouhé stisknutí: uložení aktuální rozhlasové stanice do oblíbených
	Nastavení 	Krátké stisknutí: přepínání textových informací rádia Dlouhé stisknutí: vstup do nabídky
	Potvrdit 	Krátké stisknutí: potvrzení libovolného výběru v nabídkách Dlouhé stisknutí: spuštění úplného vyhledávání v DAB/FM
	Že jo 	DAB: další rozhlasová stanice FM: krátké stisknutí +0,05 MHz / dlouhé stisknutí: vyhledání další stanice
	Vlevo, odjezd 	DAB: předchozí rozhlasová stanice FM: krátké stisknutí -0,05 MHz / dlouhé stisknutí: vyhledání předchozí stanice
	Zvýšit hlasitost 	Zvyšte hlasitost rádia
	Snižit hlasitost 	Snižte hlasitost rádia
6	Zapnutí/vypnutí svítilny Zapnutí/vypnutí lucerny	Stisknutím aktivujete svítilnu, dalším stisknutím svítilnu vyměníte Pokud je jednotka vysunutá, tlačítko aktivuje svítilnu
7	SOS tlačítko 	Stisknutím tlačítka SOS spustíte hlasitý zvuk sirény a aktivujete nouzové světlo



8	Ruční klika	Otočením ruční kličky ručně dobijte vnitřní baterii
9	Solární panel	Otočte solární panel ke slunci a dobijte rádio
10	Pochodeň / Nouzové světlo	Jasná svítidla pro použití v noci. Nouzové světlo bliká, pokud SOS je stisknuto tlačítko
11	Konektory	Když konektory nepoužíváte, zavřete kryt, abyste zajistili ochranu před nečistotami a vlhkostí
	USB-C nabíjení	Slouží k dobíjení integrované baterie Albrecht DR 114
	USB výstup	Funkce powerbanky pro nabíjení jakéhokoli mobilního zařízení
	Tlačítko reset	Tvrдый reset rádia v případě softwarové chyby
	Indikátor nabíjení	LED při nabíjení bliká červeně a po nabití se rozsvítí červeně
12	Anténa	Pro nejlepší příjem vytáhněte anténu na plnou délku

## 5. Pohotovostní režim

Chcete-li rádio přepnout do pohotovostního režimu, dlouze stiskněte tlačítko . Chcete-li znovu aktivovat On/Off na rádiu, krátce stiskněte tlačítko On/Off . Pro úplné vypnutí rádia a opětovné uchování v výdrž baterie, dlouze stiskněte tlačítko On/Off  pohotovostním režimu. Žádné alarmy jsou dostupné, když je rádio úplně vypnuté.



V pohotovostním režimu stiskněte tlačítko nastavení  pro rychlé zobrazení aktuálního nastavení nastavení budíku nebo stiskněte tlačítko OK  tlačítko pro rychlý přechod do průvodce nastavením alarmu (viz „10.1. Alarm“ na straně 23).

## 6. Volba režimu

Chcete-li vybrat požadovaný režim zvuku, krátkým stisknutím tlačítka , zatímco rádio režimu se zapne. Dostupné zvukové režimy jsou:

- Digitální rádio DAB+
- FM analogové rádio
- Bezdrátový zvuk Bluetooth

## 7. Režim digitálního rádia DAB+



Tento režim použijte k poslechu digitálního rozhlasového vysílání. Pomocí levého a pravého tlačítka můžete procházet dostupnými stanicemi. Chcete-li získat přístup k dalším funkcím, otevřete nabídku dlouhým stisknutím tlačítka nastavení. V nabídce se pohybujete levou stranou  a pravá tlačítka  a použijte OK tlačítko pro potvrzení. Chcete-li nabídku opustit, použijte znovu tlačítko nastavení .

### 7.1. Vyhledávání stanic DAB+

Rádío při prvním zapnutí automaticky provede úplné vyhledávání stanic.

Pokud byste chtěli provést úplné prohledání stanic znovu později (např. pohybem), stiskněte a podržte tlačítko **OK** tlačítko na cca. 2 sekundy.

### 7.2. Seznam stanic

Po dokončení skenování můžete zobrazit všechny aktuálně dostupné stanice v seznamu stanic dostupném v nabídce. Procházejte seznam pomocí  levého a  pravého tlačítka a potvrďte svůj výběr pomocí **OK**.

### 7.3. Uložení / vyvolání oblíbené stanice

Chcete-li uložit aktuální stanici DAB+ jako oblíbenou, stiskněte tlačítko oblíbené  po dobu asi 2 sekund.







Chcete-li později vyvolat oblíbenou položku, krátce ji stiskněte  knoflík.

### 7.4. Nabídka DAB

Nabídka DAB obsahuje následující možnosti:

- **Ořízněte neplatné stanice:** Odstraňte nedostupné stanice ze seznamu stanic.
- **Pořadí stanic:** Seřaďte stanice v seznamu stanic podle názvu nebo frekvence.
- **DRC:** Upravte úroveň komprese dynamického rozsahu, čímž snížíte rozdíly v hlasitosti mezi hlasitými a tichými pasážemi.
- **Ruční ladění:** Ručně naladte frekvenci DAB.



## 8. Režim FM rádia

Tento režim použijte k poslechu analogového rozhlasového vysílání. Mezi dostupnými stanicemi můžete procházet dlouhým stisknutím  levého a  pravého tlačítka. Chcete-li získat přístup k dalším funkcím, otevřete nabídku dlouhým stisknutím tlačítka nastavení . Procházejte nabídku pomocí  levého a  pravého tlačítka a použijte **OK** tlačítko pro potvrzení. Chcete-li nabídku opustit, použijte znovu tlačítko  nastavení.

### 8.1. Vyhledávání stanic FM

Chcete-li provést úplné vyhledávání stanic, stiskněte a podržte tlačítko **OK** tlačítko na cca. 2 sekundy. Všechny nalezené rozhlasové stanice se uloží do seznamu oblíbených stanic.

### 8.2. Ruční nastavení frekvence FM

Stiskněte doleva  a správně  pro ruční nastavení frekvence FM. Frekvence se nastavuje v krocích po 0,05 MHz.

### 8.3. Uložení / vyvolání oblíbené stanice

Chcete-li uložit aktuální stanici FM jako oblíbenou, stiskněte tlačítko oblíbené po  dobu asi 2 sekund.

Chcete-li později vyvolat oblíbenou položku, krátce ji stiskněte  tlačítko na rádiu.



## 8.4. FM menu

Mezi další položky nabídky v nabídce FM patří:

- **Nastavení skenování:**Omezte úplné vyhledávání pouze na silné stanice.
- **Nastavení zvuku:**Pro zlepšení příjmu povolte pouze mono stanice.

## 9. Bezdrátové streamování hudby (Bluetooth)

Mobilní telefon s podporou Bluetooth lze použít k bezdrátovému přehrávání jakéhokoli zvukového obsahu. Za tímto účelem musíte aktivovat režim „Bluetooth“ stisknutím tlačítka  režimu. Jakmile to uděláte, vyhledejte na svém mobilním zařízení „ALBRECHT DR 114“. Další podrobnosti o ovládání vašeho mobilního telefonu naleznete v návodu k zařízení.

## 10. Nastavení systému

Nastavení systému najdete v nabídce každého režimu zvuku.

### 10.1. Poplach

Tuto nabídku použijte ke konfiguraci funkce alarmu. Lze naprogramovat dva samostatné alarmy. Každý alarm lze opakovat denně, ve všední dny nebo o víkendu. Budíky mohou přehrávat standardní zvuk budíku nebo naposledy nastavenou stanici FM nebo DAB.

### 10.2. Podsvícení

Tato položka slouží k nastavení úrovně podsvícení displeje a časového limitu.

### 10.3. Nastavení času

Pomocí této položky můžete nastavit čas/datum, změnit formát času nebo data nebo nakonfigurovat automatické nastavení času přes FM/DAB.

### 10.4. Jazyk

Vyberte jeden z následujících jazyků nabídky:

Angličtina, němčina, francouzština, italština, španělština, holandština, finština, polština

### 10.5. Obnovení továrního nastavení

Resetujte rádio do továrního nastavení.

**Pozornost:**Všechna nastavení a oblíbené položky budou tímto postupem vymazány!

### 10.6. Verze softwaru

Zde je zobrazena aktuální verze softwaru rádia.

## 11. Nabíjení baterie

Během procesu nabíjení bliká indikátor nabíjení červeně. Jakmile je rádio plně nabitě, indikátor nabíjení se rozsvítí červeně.

**Pozornost!** Příjem může být narušen během nabíjení nebo při nabíjení externího zařízení přes výstup USB-A.

### 11.1. Solární panel

Chcete-li dobít rádio, umístěte solární panel rádia přímo na sluneční světlo. Dávejte pozor, abyste žádnou část solárního panelu nezastínil. I malé stíny mohou výrazně snížit výkon panelu. Umělé světelné zdroje většinou neposkytují dostatek energie k nabití rádia.

1 hodina solárního nabíjení může napájet rádio po dobu asi 20 minut nebo integrovanou svítilnu po dobu 1 hodiny.

### 11.2. Ruční klika



Chcete-li rádio dobít, vytáhněte ruční kliku a otočte ji v obou směrech. Pro optimální nabíjení otáčejte klikou na 120 - 150 ot./min (2 - 2,5x za sekundu). 1 minuta otáčení může napájet rádio po dobu asi 3 minut.

## 12. Funkce tísňového volání SOS

Tuto funkci použijte v případě nouze k upozornění lidí v blízkosti vaší polohy. Pro aktivaci dlouze stiskněte **SOS** tlačítko na spodní straně rádia. Rádio spustí hlasitou sirénu a rozblíká červené a modré signální světlo.

**Pozornost:** Siréna je velmi hlasitá. Dlouhodobá expozice na blízko může způsobit poškození sluchu. Při použití nouzové funkce zkuste nastavit rádio v určité vzdálenosti. Použití nouzové funkce vybijí baterii nadměrnou rychlostí.

## 13. Pochodeň

Chcete-li svítilnu zapnout, stiskněte  tlačítko na horní straně rádia. Pokud stisknete tlačítko podruhé, kontrolka zabliká. Pokud je lucerna vysunuta,  tlačítko neaktivuje svítilnu, ale lucernu místo toho světlo. To lze nastavit na 3 různé úrovně.

## 14. Technické údaje

Modelové číslo	Albrecht DR 114
Popis	DAB+/FM rádio
Výkon reproduktoru	2x 7W
FM	87,5 až 108,0 MHz
DAB+	174 - 240 MHz (pásmo III)
Bluetooth	Verze 5.0 / dosah 10m
Frekvence / výkon Bluetooth	2,402 - 2,480 GHz; 1 mW
Nabíjecí vstup	USB-C / 5,0 V; 2 A
Nabíjecí výstup	USB-A / 5,0 V; 2 A
Doba nabíjení	Cca. 4 hodiny
Voděodolný	IPX5
Provozní teplota	- 10 °C až +55 °C
Rozměry (D x Š x V)	100 x 200 x 100 mm
Hmotnost	810 g

## 15. Bezpečnostní pokyny

- Vždy se ujistěte, že je kryt nabíjecího portu správně uzavřen, aby bylo zařízení chráněno před vlhkostí a vlhkostí. Nevystavujte zařízení vodě nebo jiným kapalinám, pokud jsou nabíjecí porty nezakryté! Náhodné vniknutí kapaliny do zařízení může způsobit vážné poškození. Nenabíjejte zařízení ve vlhkém prostředí!
- Neodstraňujte šrouby, abyste snížili riziko úrazu elektrickým proudem. Zařízení neobsahuje žádné uživatelsky opravitelné části. Údržbové práce svěřte kvalifikovanému personálu.
- Vyhnete se extrémně vysokým i extrémně nízkým teplotám. Neumístujte zařízení do blízkosti zdrojů tepla, jako jsou radiátory nebo plynové/elektrické sporáky.
- Vezměte prosím na vědomí, že nadměrný akustický tlak nebo vysoká hlasitost mohou poškodit váš sluch. Nepoužívejte zařízení s vysokou hlasitostí přímo u hlavy. Uvědomte si prosím vysokou hlasitost funkce nouzové sirény.
- Před čištěním zařízení se ujistěte, že je odpojeno od nabíječky.
- Nikdy nevhazujte baterie a dobíjecí baterie do ohně, mohlo by dojít k explozi. Prázdné baterie vyhazujte do recyklačního koše, nikoli do běžného domovního odpadu.
- Nepoužívejte drátěnky nebo abrazivní čisticí prostředky, protože mohou poškodit povrch zařízení.

## 16. Odstraňování problémů

Problém	Lék
Zařízení se nezapne	<ul style="list-style-type: none"> <li>• Ujistěte se, že je rádio nabitě tak, že jej připojíte ke zdroji napájení a budete jej nabíjet alespoň 30 minut.</li> <li>• Pokud je rádio nabitě, ale stále se nezapne, stiskněte pomocí malého předmětu resetovací tlačítko pod krytem nabíjení.</li> </ul>
Žádný zvuk nebo nízká hlasitost	<ul style="list-style-type: none"> <li>• Není rádio ztlumeno? Pro zvýšení hlasitosti použijte tlačítko pro zvýšení hlasitosti.</li> </ul>
Žádný signál nebo syčení v režimu DAB/FM.	<ul style="list-style-type: none"> <li>• Přemístěte rádio nebo vyměňte anténu. Zkontrolujte, zda je anténa zcela vytažena.</li> </ul>
Některá tlačítka/funkce již nelze používat	<ul style="list-style-type: none"> <li>• Resetujte rádio na tovární nastavení (viz „10.5. Factory reset“ na straně 23).</li> <li>• Pomocí malého předmětu stiskněte tlačítko reset pod krytem nabíjení.</li> </ul>

## 17. Informace o záruce a recyklaci

Do rozsahu dodávky každého zařízení jsme povinni zahrnout informace o likvidaci, zákonná ustanovení o záruce a ES prohlášení o shodě s pokyny k použití zařízení v různých zemích. Tyto informace naleznete níže.

### 17.1. Zákonná záruka 2 roky od data nákupu

Prodejce tohoto zařízení vám poskytuje zákonnou záruku dva roky od data zakoupení zařízení. Tato záruka se vztahuje na všechny poruchy, ke kterým dojde v důsledku vadných součástí nebo chybných funkcí v záruční době, kromě poruch způsobených běžným opotřebením, jako jsou použité baterie, škrábance na obrazovce, vady krytu, rozbité antény, jakož i vady způsobené na vnější vlivy, jako je koroze, přepětí v důsledku nesprávného externího napájení nebo použití nevhodného příslušenství. Záruka rovněž vylučuje poruchy způsobené nesprávným používáním zařízení.

V případě uplatnění záruky se prosím neprodleně obraťte na prodejce, u kterého jste zařízení zakoupili, nebo na našeho servisního partnera. Prodejce vaše zařízení buď opraví nebo vymění, nebo vás odkáže na specializované servisní středisko. Pokud zasíláte své zařízení, nezapomeňte prosím na doklad o koupi jako doklad o datu nákupu a co nejpřesněji popište závadu, která se vyskytla.

## 18. Zákon o elektronickém odpadu a recyklace



Evropské zákony zakazují vyhazování vadných nebo nepoužitelných zařízení do domovního odpadu. Chcete-li své zařízení zlikvidovat, odevzdejte jej do některého z komunálních sběrných míst k recyklaci. Tato sběrná místa jsou financována průmyslem a zajišťují ekologicky šetrnou likvidaci a recyklaci cenných surovin.

### 18.1. CE prohlášení o shodě

#### Normy a směrnice



Alan Electronics GmbH tímto prohlašuje, že model rádia DR 114 odpovídá nařízení 2014/53/EU. Úplné znění EU prohlášení o shodě lze nalézt na následující internetové adrese:

[www.service.alan-electronics.de/CE-Papiere](http://www.service.alan-electronics.de/CE-Papiere)

### 18.2. Poznámky k likvidaci baterií

Baterie použité v tomto produktu obsahují chemikálie škodlivé pro životní prostředí. V zájmu ochrany životního prostředí likvidujte prázdné baterie v souladu s místními zákony nebo předpisy. Baterie nevyhazujte do běžného domovního odpadu.

Další informace vám poskytne místní úřad nebo prodejce, u kterého jste produkt zakoupili.

## 19. Servisní adresa a technická horká linka

**Alan Electronics GmbH**

**Servis**

**Daimlerstraße 1g**

**D-63303 Dreieich**

**Německo**

Na naši servisní horkou linku můžete zavolat na tel+49 6103 / 9481 - 66(za poplatek německé pevné sítě) nebo nám napište na adresu [service@albrecht-midland.de](mailto:service@albrecht-midland.de).

Než nám v případě problému pošlete zpět údajně vadné zařízení, můžete ušetřit svůj čas a náklady na dopravu provedením několika jednoduchých testů (viz kapitola „16.

Odstraňování problémů“ na straně 27) nebo využít naši službu horké linky pro podporu.

Tiskové chyby vyhrazeny.

© 2022 Alan Electronics GmbH, Daimlerstr. 1g, 63303 Dreieich, Německo